

Bruksanvisning

(no)

Telefon med håndfri funksjonalitet, meldingsindikator, telefonbok og tilkobling for hodesett.

tiptel 1020



tiptel

Innhold

Innhold	3
Sikkerhet	5
Tastefunksjoner	6
Oversikt over taster	8
Komme i gang	9
Innhold i pakken	9
Justering av foten.....	9
Underlag	9
Veggmontering	10
Kabling	11
MWI bryter (kun for hotelldrift)	12
Telefonfunksjoner / samtaler	13
Opprette samtaler	13
Forberede oppringing.....	13
Håndfri modus	14
Sett over (R-knappen).....	15
Ringehistorikk	16
Generelt.....	16
Innkommende anrop	16
Utgående anrop	17
Tekst modus	18
Legge inn tekst	18
Oversikt over mulige tegn.....	18
Telefonbok	19
Generelt.....	19
Inntasting og lagring	19
Ring fra telefonboken.....	20
Endring og sletting av kontakter.....	21
Knapper for direkte oppringing	22
Generelt.....	22
Programmering	22
Ring med Direkte-ring knappen	23

Innstillinger	24
Parametere.....	24
Menyen	25
Justere lydnivået.....	26
Meldings-indikator (MWI)	27
FSK meldings-indikator	27
MWI ved polaritetsendring.....	27
MWI ved høy linjespenning	27
MWI ved spesiell ringetone.....	28
Tillegg	29
Service	29
Garanti.....	29
CE-godkjenning	29
Økologisk informasjon.....	30
Feilsøking.....	30
Fabrikk-innstillinger.....	32
Teknisk informasjon.....	32
Informasjon til systemadministrator	33
Index	34

Sikkerhet

Vennligst følg disse retningslinjene under oppsett og bruk av telefonen:

- Kun kabler som er ment for denne type bruk skal settes inn i kontaktene.
- Legg kablene slik at de ikke medfører risiko for uhell. Kabler som er forbundet med telefonen skal ikke utsettes for unødig mekanisk påkjenning.
- Plasser telefonen på et sted hvor det ikke er elektrisk interferens.
- Koble bare til utstyr som er tillatt for denne telefonen.
- Aldri åpne telefonen selv. Gjenstander av metall eller som er skarpe skal ikke komme nær kontaktene i telefonen.
- Telefonen kan rengjøres med myk og lett fuktig klut. Ikke bruk såpe eller kjemikalier.
- Beskytt telefonen mot støv og fuktighet.
- Ikke la telefonen stå i direkte sollys.
- Ikke bruk telefonen i områder med eksplosjonsfare (ikke EX godkjent).
- Bruk kun den medfølgende kabelen for å koble telefonen til telenettet.

Tastefunksjoner



Kontrollknapp (venstre): Brukes ved navigering og i innstillinger. Når telefonen er i menybildet, aksesseres ringehistorikken.



Kontrollknapp (høyre): Brukes ved navigering og i innstillinger.



Kontrollknapper (opp/ned): Brukes ved navigering og i innstillinger.



OK: Lagrer nye eller endrede innstillinger. Ringer opp inntastet eller valgt telefonnummer.



ESC: Avbryter gjeldene funksjon. Brukes til å lukke åpne menyer. Kansellerer en innstilling før den er lagret, den gamle verdien beholdes.



Meny: Åpner menyen.



DEL: Sletter valgt oppføring. I felter for innskriving, slettes posisjonen under markøren.



3 sek

Holde DEL nede i tre sekunder sletter hele listen. I felter for innskriving slettes hele oppføringen.



Pluss/Minus: Endrer volumet. Volum på ringetonen kan justeres mens telefonen ringer. Volum i håndsettet kan justeres mens en samtale pågår. Knappen brukes også for å sette inn en pause mens et telefonnummer tastes inn, og for å navigere under Innstillinger



Telefonbok: Åpner telefonboken.



3 secs

Holde Telefonbok-knappen nede i tre sekunder: Åpner en ny eller eksisterende oppføring.



Sifre: Brukes til å taste i nummer og ringe telefonnummer.



Direkte-ring: Ringer opp telefonnummer som er lagret på knappen.

Taste-funksjoner

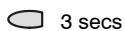

3 secs

Hold nede Direkte-ring knappen i 3 sekunder: Muliggjør inntasting av telefonnummer for lagring.



Mute: Deaktiverer mikrofonen under samtale. Samtalepartner vil ikke høre noe.

Når telefonen er i ledig modus, vil knappen slå ringelyd av/på.



R: Brukes for å overføre samtaler.



Ring opp: Når håndsettet er plukket opp starter oppringing av sist ringte nummer. Med håndsettet på, vises liste over siste ringte numre.



Høytaler: Starter å ringe inntastet eller valgt nummer. Aktiverer/deaktiverer høytaler-modus (hands free) (↶ hodesett tilboblingen). Bytter til høytaler modus under en samtale med håndsettet.

Oversikt over taster

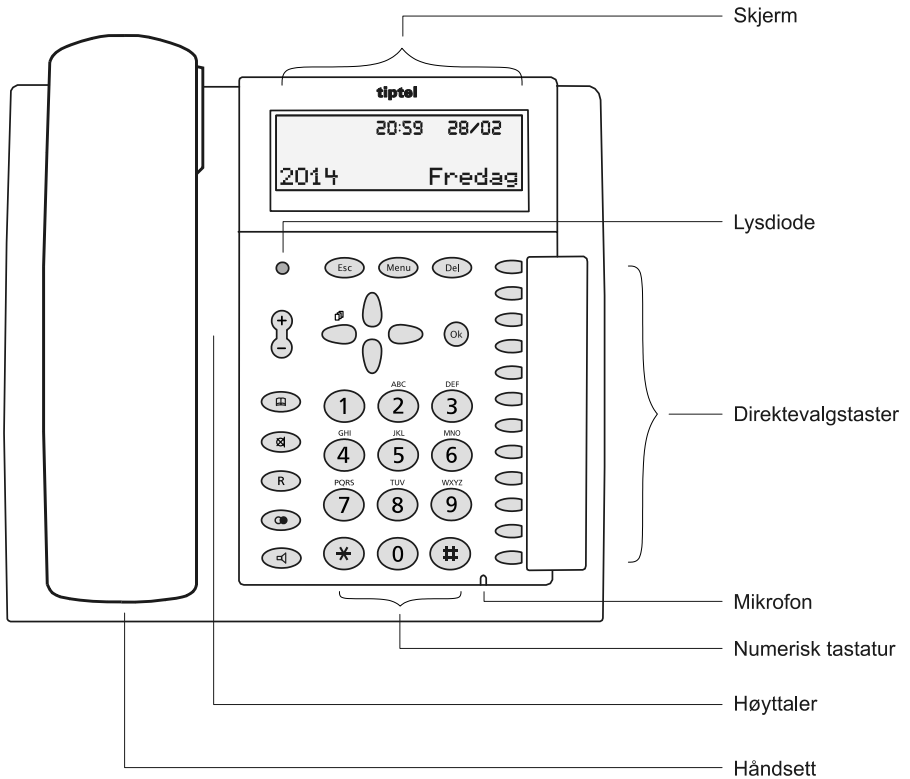

Komme i gang

Innhold i pakken

- Telefon og håndsett
- Spiralkabel (mellom håndsett og telefon)
- Fot
- Tilslutningskabel (til telenettet)
- Bruksanvisning

Justering av foten

For å bruke telefonen som en bord-telefon, sett på foten som anvist under. Foten har tre posisjoner, som muliggjør justering av vinkelen. Det skal høres et lite klikk når foten settes i.

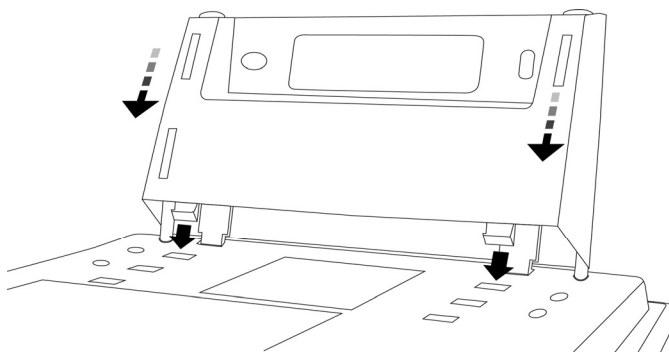

Underlag

Telefonen er laget for normale forhold. Løsningsmidler i lakk, treolje eller andre preserveringsmidler for overflater kan føre til korrosjon på føttene til telefonen. Dette kan gi flekker på underlaget.

Bruk derfor et egnet anti-skli underlag for telefonen, spesielt dersom overflaten er nylig behandlet.

Veggmontering

Ved veggmontering festes foten til veggen med de to medfølgende skruene (som vist i Fig. 1).

Deretter fest telefonen til foten (Fig. 2).

Trekk ut plastikk-delen ved rørholderen, roter 180 grader og sett inn igjen (Fig. 3).

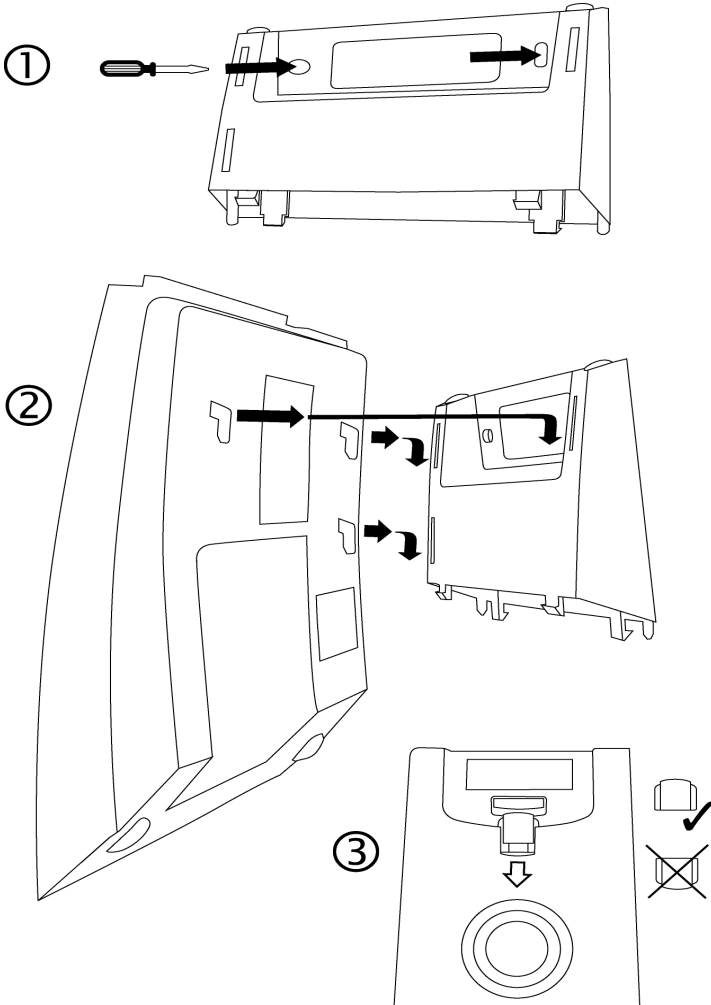

Kabling

Alle nødvendig kabler må være satt i før du kan begynne å bruke telefonen.

- 1 Sett den lengste rette enden av spiralkabelen i kontakten med håndsett symbollet på telefonen og den korte enden inn i telefonrøret.
- 2 Sett den ene enden av tilslutningskabelen i "LINE" kontakten og den andre enden inn i kontakten til telenettet.
- 3 Hvis du ønsker å bruke et hodesett (tilbehør), sett pluggen på hodesettet inn i hodesett kontakten på telefonen (📞).

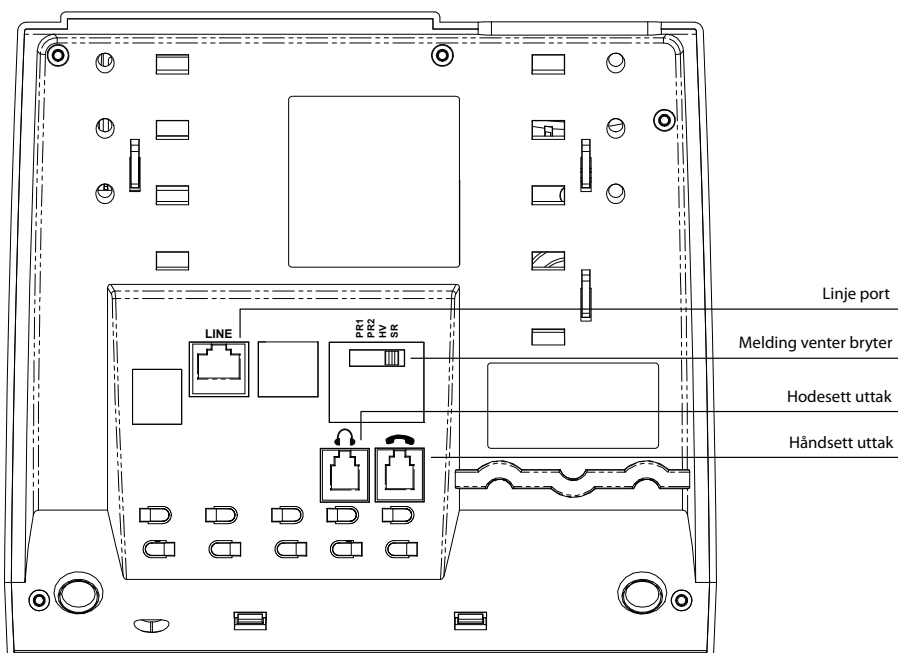

MWI bryter (kun for hoteldrift)

MWI bryteren benyttes for å velge mellom forskjellige triggere for "melding venter" i et telefonisystem. (se også Side 27, "Melding venter"). Bryteren må stå i posisjon SR når telefonen benyttes på en offentlig linje.

SR: MWI aktiveres ved spesiell ringetone og når MWI ikke benyttes.

HV: MWI aktiveres med linjespenning høyere enn 70V

PR1: MWI aktiveres ved linje-polaritet.

PR2: Samme som PR1 men aktiveres ved motsatt polaritet

Telefonfunksjoner / samtaler

Opprette samtaler



Plukk opp håndsettet og vent på summetone.



Tast inn nummeret til destinasjonen på telefonen.

Inntastet nummer ringes opp.



For å ringe opp siste oppringte nummer, trykk på "Ring opp" knappen.

Sist oppringte nummer ringes opp.



For å aktivere/deaktivere høyttaleren, trykk på Høyttaler knappen.

Høyttaleren aktiveres og de andre tilstede kan delta i samtalen.



For å aktivere/deaktivere mikrofonen, trykk på Mute knappen.

Mikrofonen deaktiveres og Mute knappen lyser opp.



Legg håndsettet tilbake på telefonen for å avslutte en samtale.

Samtalen avsluttes.

Forberede oppringing

Oppringing foretas først etter at alle siffer er inntastet. Feil-inntastede siffer kan derfor fjernes før oppringing.



Tast inn nummeret til destinasjonen på telefonen.

Nummeret vises på skjermen.



Bruk DEL klappen til å slette sist inntastede siffer.

Det siste sifferet slettes og du kan taste inn på nytt.



Plukk opp håndsettet for å ringe opp nummeret.

Inntastet nummer ringes opp.

Håndfri modus

I stedet for å bruke håndsettet, kan du benytte håndfri modus til å opprette eller motta en samtale.



Trykk på høyttaler-knappen (samme som å plukke opp håndsettet)

Et høyttaler-symbol vises i skjermen og høyttaler-knappen lyser opp. Summetonen høres og du kan ringe et nummer.



For å bytte fra håndfri til håndsett, plukk opp håndsettet.

Samtalen fortsetter med håndsettet.

Hold nede 

For å bytte fra håndsett til håndfri, hold høyttaler-knappen inne og legg på håndsettet.

Samtalen fortsetter i håndfri modus.



For å avslutte samtalen, trykk på høyttaler-knappen (samme som å legge på med håndsettet).

Samtalen avsluttes

☞ Når et hodesett er plugget i  kontakten, tar hodesettet over for høyttalerfunksjonen.

Sett over (R-knappen)

På de fleste telefonsystemer brukes R-knappen til å sette samtaler over til andre. Se i systemdokumentasjonen for telefonsystemet eller ta kontakt med systemadministrator.



Aksepter samtalen med håndsett eller høyttaler-knappen.

Du kan gi beskjed om at samtalen settes over til en annen.



Trykk på R-knappen.



Tast inn nummeret til mottakeren.

Forbindelsen etableres.



Hvis linjen er opptatt kan samtalen hentes inn igjen ved å trykke på R-knappen.

I mange telefon systemer må R-knappen trykkes to ganger.



For å aktivere overføringen, legges håndsettet tilbake på telefonen.

Samtalen settes over.

☞ Denne prosessen kan være forskjellig, avhengig av type telefonsystem (se også side 16, "Innstillinger").

Ringehistorikk

Generelt

To forskjellige ringeloggere er lagret i telefonen - en for innkommende og en for utgående anrop. I hver liste lagres de siste 50 samtalene med dato og tid. Hvis innringers nummer sendes av telefonsystemet, lagres også dette nummeret. Dersom nummeret finnes i telefonboken, vil også navn vises. Det vises også om det er noen nye ikke-besvarte nummeret. Nummer i loggene kan ringes direkte. Det er også mulig å slette individuelle nummer, eller hele historikken.

Innkommende anrop



Trykk på venstre kontrollknapp (til venstre).

Listen over mottatte samtaler vises med den siste oppføringen øverst.

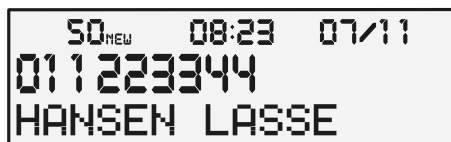

Bruk kontroll-knappene (opp/hed) for å navigere mellom oppføringene i listen.

Varighet, samt tid og dato vises. Oppføringer som ikke er vist, markeres "NEW".



3 sek

For å kopiere nummeret til telefonboken, hold nede telefonbokknappen i 3 sekunder.

Inntastingsfeltet for telefonboken vises. Tast inn verdiene du ønsker og trykk OK for å lagre.



Trykk på DEL for å slette oppføringen.

Bekreft sletting ved å trykke OK.



3 sek

For å slette hele listen, hold DEL nede i 3 sekunder.

Bekreft sletting ved å trykke OK.

Ringehistorikk



Trykk på høyttaler-knappen for å etablere en samtale.

Forbindelsen opprettes i håndfri modus.

eller



Plukk opp håndsettet.

Forbindelsen opprettes.

Utgående anrop



Trykk på Ring-opp knappen.

Listen over oppringte nummer vises.



Bruk kontroll-knappene (opp/ned) for å navigere mellom oppføringene i listen.

Varighet, samt tid og dato vises. Oppføringer som ikke er vist, markeres "NEW".



3 secs

For å kopiere nummeret til telefonboken, hold nede telefonbok-knappen i 3 sekunder.

Inntastingsfeltet for telefonboken vises. Tast inn navn og trykk OK for å lagre.



Trykk på DEL for å slette oppføringen.

Bekreft sletting ved å trykke OK.



3 secs

For å slette hele listen, hold DEL nede i 3 sekunder.

Bekreft sletting ved å trykke OK.



Trykk på høyttaler-knappen for å etablere en samtale.

Forbindelsen opprettes i håndfri modus.

eller



Plukk opp håndsettet.

Forbindelsen opprettes.

Tekst modus

Legge inn tekst

Når telefonen er i tekst modus, kan navn legges inn med tall-knappene (0-9). Se på bokstavene over knappene på telefonen samt tabellen "Oversikt over mulige tegn" for en oversikt over hvilke tegn som kan legges inn med hvilken knapp.

Ved å trykke på en av tall-knappene vises det første tegnet, ved å trykke to ganger etter hverandre vises det neste. Osv.

Eksempel: Du ønsker å taste bokstaven "c". "c" er den tredje bokstaven på tall-knapp 2. Trykk tall-knapp 2 tre ganger for å legge inn bokstaven "c".

Når du stopper å trykke på tall-knappen lagres gjeldene tegn og markøren flytter seg til neste posisjon. Du kan bruke kontrollknappene til å navigere frem og tilbake i teksten. DEL knappen sletter valgte tegn. Hold DEL knappen nede i tre sekunder for å fjerne hele linjen.

Oversikt over mulige tegn

Knapp	Mulige tegn	Knapp	Mulige tegn
①	.,?!1:;' " () = + - / & % [] < >	⑥	M N O 6
②	A B C 2	⑦	P Q R S 7
③	D E F 3	⑧	T U V 8
④	G H I 4	⑨	W X Y Z 9
⑤	J K L 5	⑩	(mellomrom) 0
*	*	#	#

Telefonbok

Generelt

Telefonboken har oversikt over navn og nummer på kontaktene dine. Maks 99 oppføringer kan lagres på telefonen. En oppføring består av et navn og et nummer. Navnet må starte med en bokstav. Oppføringene i telefonboken er sortert alfabetisk.

Inntasting og lagring



3 sek

Hold Telefonbok knappen nede i tre sekunder.

Telefonboken åpnes for inntasting.

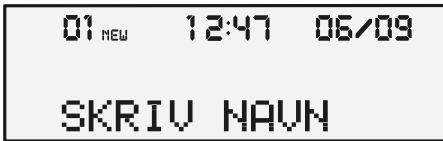

Bruk tastene til å taste inn ønsket navn (se også side 18 for mer informasjon).

Prøv å organisere kontaktene på en fornuftig måte i forhold til sorteringen (alfabetisk) slik at det er enkelt å finne igjen senere



Bruk kontroll-knappene (opp/ned) for å navigere mellom felt for navn og nummer (trykk opp for å taste inn nummer).

Markøren blinker



Bruk tastene til å taste inn ønsket nummer.

Tallene vises etter hvert som de tastes inn.



Bruk pluss eller minus knappen til å sette inn en pause på 3 sekunder.

"P" vises på skjermen.



Avbrudd kan legges inn med R knappen.



"F" vises på skjermen.





Trykk DEL for å slette et tegn.

Bokstaven bak markøren slettes.



Telefonbok

- | | | | |
|---|-------|--|--|
|  | 3 sek | Hold DEL knappen nede i tre sekunder for å slette hele linjen. | Linjen slettes. |
|  | | Trykk og for å bekrefte. | Markøren slutter å blinke og oppføringen lagres. |
|  | | Trykk ESC for å avslutte. | |

Ringe fra telefonboken

- | | | | | |
|---|-----|---|---|--|
|  | | Trykk på Telefonbok knappen. | Telefonboken åpnes på første oppføring (første bokstav i alfabetet). | |
|  | ... |  | Bruk tastene på telefonen til å taste inn første bokstav i navnet du søker. (f.eks. S for Stian). | Det første navnet som begynner på "S" vises. |



- | | | | |
|---|--|---|---|
|  | | Bruk kontroll-knappene (opp/ned) til å navigere til den kontakten du søker. | Nummeret til kontakten vises opppe til venstre på skjermen. |
|  | | Trykk på høyttaler-knappen for å etablere en samtale. | Forbindelsen etableres i håndfri modus. |
| eller | | | |
|  | | Plukk opp håndsettet. | Forbindelsen etableres. |

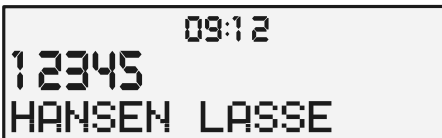

- | | | | |
|---|--|---|-------------------------|
|  | | Trykk på høyttaler-knappen for å avslutte samtalen. | Forbindelsen avsluttes. |
|---|--|---|-------------------------|

eller



Legg håndsettet tilbake på telefonen.

Forbindelsen avsluttes.

Endring og sletting av kontakter



Trykk på telefonbok-knappen.

Telefonboken åpnes på første oppføring (første bokstav i alfabetet).

Søk etter en kontakt slik som beskrevet på forrige side.

Kontakten vises på skjermen.



For å slette kontakten, trykk på DEL og bekreft med OK knappen.

Kontakten slettes.



3 sek

For å slette hele telefonboken, hold DEL nede i tre sekunder og bekreft med OK knappen.

Alle kontakter slettes.



3 sek

Hold Telefonbok-knappen nede i tre sekunder for å endre en oppføring.

Første bokstav i navnet blinker.

Bruk kontroll-knappene for å navigere mellom navn og nummer. Bruk tastene og DEL knappen for å gjøre endringer.



Trykk OK for å bekrefte.

Endringene lagres.

Knapper for direkte oppringing



Generelt

Telefonen har 12 knapper for direkte oppringing som kan programmeres individuelt. Knappene er utstyrt med lysdiode som aktiveres ved innkommende samtale fra det programmerte nummeret.

Programmering

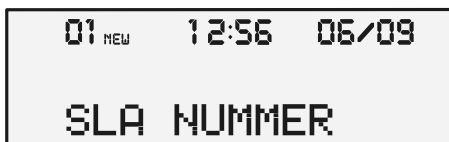
 3 sek Hold nede den aktuelle knappen i tre sekunder. Knappen begynner å blinke.





 ...  Tast inn telefonnummeret. Tallene vises på skjermen.



 Bruk pluss/minus knappene for sette inn en pause på tre sekunder. "P" vises på skjermen.

 Avbrudd (flash) kan legges inn med R-knappen. "F" vises på skjermen.

 Trykk på DEL for å slette et tegn. Tegnet bak markøren slettes.

 3 secs For å slette hele linjen, hold DEL nede i tre sekunder. Hele linjen slettes

 Bruk kontrollknappene (opp/ned) til å navigere mellom navn og nummer (opp for å taste inn navn). Markøren blinker.

 ...  Bruk tastene til å legge inn ønsket navn. Navnet vises på skjermen.

 Trykk OK for å bekrefte. Knappen slutter å blinke og nummeret er lagret.



Trykk ESC for å avbryte..

☞ For å fjerne et nummer, bruk prosedyren over for å lagre et blankt nummer.

Ring med Direkte-ring knappen



Trykk på aktuell Direkte-ring knapp.

Høytaleren aktiveres og forbindelsen etableres.

eller



Plukk opp håndsettet.



Deretter trykk på aktuell Direkte-ring knapp.

Forbindelsen etableres.

Innstillinger

Parametere

- Språk** Velg ønsket språk for visning i skjermen.
- LCD kontrast** Kontrasten i skjermen kan settes til 5 ulike nivåer. Justeres slik at den passer din synsvinkel.
- Dato/tid** Legg inn dato og tid. Alle endringer bekreftes med OK knappen.
- Bylinje prefiks** Legg inn prefiks for bylinje (f.eks. 0). Telefonen legger automatisk inn en pause etter prefikset slik at summetone oppnås før nummer sendes.
- Ringetone** Velg mellom 16 forskjellige ringetoner.
- Ringevolum** Velg mellom åtte ulike nivåer.
- Avbrudd (R knappen)** Velg lang eller kort avbrudd. Den korte (100ms) er normalt benyttet)
- T1, T2, T3** Sett tider for MWI ringetone (kun for hoteldrift). Sett alle verdier til "000" for å deaktivere funksjonen.

Menyen



Med håndsettet liggende på telefonen, trykk på meny-knappen

Menyen vises.



Bruk kontroll-knappene (høyre/venstre) for å navigere til innstillingen du ønsker å endre.

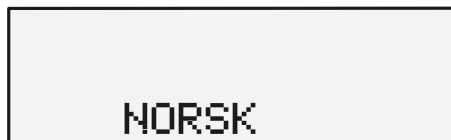

Velg ønsket innstilling ved å bruke kontroll-knappene (opp/ned).

De ulike alternativene vises på skjermen.



For å endre prefiks for bylinje, bruk siffer-tastene på telefonen.

Inntastet prefiks vises.



Bruk DEL for å slette bylinje-prefiks.

Siste siffer inntastet slettes.



Trykk OK for å bekrefte endringen.

Ny innstilling lagres og neste innstilling vises på skjermen.

eller



Trykk ESC for å avbryte endringen.

Justere lydnivået

Lydnivået under samtaler kan justeres når høyttaleren er aktivert, eller når håndsettet er i bruk. Under en innkommende samtale, mens ringetonen spilles av, kan lydnivået på ringetonen justeres.



Juster volumet ved å bruke pluss/minus knappen.

Nivået vises på skjermen.

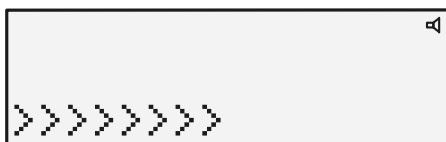

Meldings-indikator (MWI)

Telefonen støtter forskjellige metoder for meldings-indikator (Message waiting indicator - MWI). MWI type settes på undersiden av enheten. Hva slags type MWI som benyttes er avhengig av type telefonnettverk du er knyttet til.

FSK meldings-indikator

Et kodet signal, basert på avsender nummer brukes for å vise meldinger, og er uavhengig av posisjonen til MWI bryteren.

Når telefonsentralen sender et MWI signal, begynner led-lampen å blinke.

For å deaktivere MWI må det korresponderende signalet sendes fra telefonsentralen.

MWI ved polaritetsendring

Når MWI bryteren settes til PR1 (motsatt polaritet), eller PR2, lyser led lampen når polariteten endres. Dersom led lampen lyser når den ikke skal, bytt fra PR1 til PR2 eller motsatt.

For å deaktivere MWI må telefonsentralen sette polariteten tilbake til utgangspunktet.

MWI ved høy linjespenning

Når bryteren er satt til HV (høy volt), lyser led lampen når linjespenningen overstiger 70V.

For å deaktivere MWI må telefonsentralen endre linjespenningen tilbake til utgangspunktet.

MWI ved spesiell ringetone

Når MWI bryteren er satt til SR(Special Ring), lyser led lampen når telefonsentralen sender en spesial-konfigurert ringetone. Ringetonen er bygget opp av tre deler; T1--T2---T3. Varighet for T1---T2---T3 kan konfigureres manuelt. T1 (første ringesignal, frekvens = 50Hz, varighet = 0 til 990 ms)

T2 (lengden på pause mellom to ringesignal, varighet = 0 til 990 ms)

T3 (andre ringesignal, frekvens = 50Hz, varighet = 0 til 990 ms)

For eksempel støttes denne typen MWI av Siemens HighPath 3550 og 3750 systemene. Følgende standardinnstillinger forventes:: T1=040, T2=110, T3=040.





NEC telefonsystemer forventer disse verdiene: T1=150, T2=330, T3=150.

Relevante innstillinger for ditt system bør avklares med de som har satt opp telefonsentralen.

Løft av håndsettet for å deaktivere MWI.

Sette varighet for T1—T2—T3

Varighet for ringetonene settes i samme operasjon; f.eks. tast inn "153315". Dette tilsvarer T1=150, T2=330, T3=150. Sett alle verdier til "00" for å deaktivere (f.eks. 000000).

- | | | | |
|---|---|--|--|
|  | 6 sek | Sørg for at håndsettet ligger på telefonen. Hold "1" tallet nede i 6 sekunder. | Led lampen begynner å blinke |
|  | ...  | Tast inn tidene (f.eks. 041104 for T1=40, T2=110, T3=40). | |
|  | | Tast 1 tallet for å lagre. | Led lampen slutter å blinke og verdien lagres. |
|  | | Plukk opp håndsettet for å avbryte. | Led lampen stopper å blinke. Innstillingen avbrytes. |

Tillegg

Service

Du har kjøpt ett moderne produkt fra Tiptel, noe som sikrer det høyeste kvalitetsnivå. Dette er understreket av vår sertifisering i henhold til DIN EN ISO 9001.

Hvis du mot formodning skulle få ett problem med din Tiptel telefon, eller om du har spørsmål, ta kontakt med din lokale forhandler eller www.vcom.no.

Garanti

Vcom AS gir garanti i 12 måneder mot fabrikkasjonsfeil. I tillegg gjelder kjøpslovens bestemmelser om reklamasjonsrett. Vcom AS begrenser sitt ansvar til feil eller mangler som skyldes fabrikkasjons- og/eller materialfeil. Reparasjoner etter utløpet av garantitiden bekostes i sin helhet av kjøperen.

Det forutsettes at telefonen innleveres hos den forhandler hvor den er kjøpt eller sendes direkte til vårt serviceverksted i Risør, se www.vcom.no. Telefonen må pakkes forsvarlig og frakten betales av kjøper.

CE-godkjenning

Dette apparatet er godkjent for tilkopling og bruk på analoge telefonlinjer i alle EU land – i henhold til de europeiske krav. På grunn av tekniske avvik i individuelle land kan vi ikke gi en ubetinget garanti for at apparatet fungerer på alle typer telefonsystemer.

Tiptel erklærer herved at produktet samsvarer med alle fundamentale krav i det Europeiske direktivet 1999/5/EC. Dette samsvaret er bekreftet med CE merket på apparatet.

Øvrig informasjon om samsvarserklæringen kan bli funnet på våre websider.

Økologisk informasjon

Ved vanlig bruk av dette apparatet vil du ikke ha kontakt med noen farlige stoffer. Apparatet er ikke batteridrevet. Plastikken som er brukt for å lage dette apparatet består av delvis resirkulert materiale. Innpakningen består ikke av plastikk men av delvis resirkulert papp og papir.



Feilsøking

Strømrubrudd

Alle telefonens innstillinger lagres også om telelinjens strømforsyning brytes..

Hvis du har problemer med din telefon så kan muligens forslagene under hjelpe deg:

Problem	Mulig årsak	Løsning / anbefaling
Ingen ringetone, display er blankt.	Ingen kontakt til telefonlinjen.	Sjekk alle kabler og kontakter. Hvis nødvendig prøv andre ledninger og plugger
Telefonen er koplet til en hussentral, men ringer ikke.	Ringsignalet kan være skrudd av i sentralen.	Sjekk sentralens programmering.
During eller annen støy i høyttaleren	Forstyrrelse fra trådløs telefon, dataskjerm etc..	Flytt på telefonen og se om det hjelper
Lysdioden lyser konstant.	MWI bryteren bak på telefonen kan være feil innstilt.	Forandre MWI-bryteren fra PR1 til PR2 eller omvendt.
Du får ikke ringt ut når telefonen er tilkoplet en hussentral.	Prefiks har ikke blitt programmert.	Sett prefiks.
Ingen nummer I displayet når telefonen ringer.	Telefonlinjen eller sentralen støtter ikke nummervisning. Innringeren kan ha reservert seg mot nummervisning eller ha et hemmelig nummer. Anropet kommer fra en telefonkiosk.	Sjekk om din telefonleverandør eller sentralen om nummervisning er støttet.

Fabrikk-innstillinger

Fabrikk-innstillinger vises nedenfor. Alle verdier kan endres.

Språk	English
Kontrast	3
Dato	01.01
År	2010
Tid	00:00
Prefiks for bylinje	-----
Ringetone	01
Ringevolum	8
Avbrudd	Kort
T1	000 ms
T2	000 ms
T3	000 ms

Teknisk informasjon

Dimensjoner (B x H x D)	210 x 130 x 180 mm
Vekt	720g
Strømforbruk i standby modus	$\leq 25\mu\text{A} / 25\text{V}$
Temperaturområde	0 – 40°C
Ringemodus	MFV
Avbruddstid	100ms (kort) / 240ms (lang)
Opplyste direkte-ring knapper	12
Ringetoner	16
Håndfri modus	Halv-dupleks
Håndsett	Kompatibelt for bruk med høreslynge
Nummervisning	DTMF eller FSK
Avansert nummervisning	Navn, dato/tid
Lagring av data	Uten batterier
Klokke	Quartz
Skjerm	LCD numerisk / alfanumerisk, 16-siffer

Informasjon til systemadministrator

For å aktivere spesielle systeminnstillinger, kontakt Vcom support på support@vcom.no.

- Firmware versjon (tiptel 1020)
- Gjenopprette fabrikkinnstillinger
- Låse innstillingene (f.eks. ved bruk på hotell): Ringehistorikk og siste ringte nummer er ikke tilgjengelig. Direkte-ring knapper kan ikke programmeres.
- Endring av sikkerhetskode.
- Gjenopprette mistet sikkerhetskode.
- LCD/LED test
- Dansk CID
- Automatisk håndfri modus
- Automatisk programmering, lage kloner via FSK: Alle innstillinger (telefonbok, direkte-ring knapper, etc.) overføres til slave-telefon. For tidsbesparende konfigurasjon av f.eks. hotell-telefoner.

Index

Avbrudd	24	Meldings-indikator.....	27
Bylinje-prefiks.....	24	Menyen.....	25
CE godkjenning	29	MWI bryter	12
Dato/tid	24	Opprette samtaler	13
Endre i telefonboken.....	21	Programmere direkte oppringing.....	22
Fabrikk-innstillinger	32	Ring fra telefonboken	20
Feilsøking	31	Ring med Direkte-ring knappen.....	23
Garanti	29	Ringetone	24
Hodesett	11, 14	Ringevolum	24
Innhold i pakken.....	9	Service.....	29
Innkommende anrop.....	16	Sette språk	24
Justere lydnivået	26	Spiralkabel.....	9
Kabling.....	11	Telefonbok.....	19
LCD kontrast	24	Veggmontering.....	10
Legge inn i telefonboken	19	Økologisk informasjon	30

Tiptel.com GmbH Business Solutions

Halskestraße 1
40880 Ratingen
Deutschland

Tel.: 0900 100 – 84 78 35*
Vanity Tel.: 0900 100 – TIPTEL*
Internet: www.tiptel.de
International: www.tiptel.com
E-Mail: info@tiptel.com

*(1.49 euros/min. from Deutsche Telekom landlines,
varying mobile network charges possible)

Vcom AS

Kranveien 60e
4950 Risør
Norge

Tel.: 21673700
Internet: www.vcom.no



(no) 04/2014
EDV 4932575